

Montagehandleiding Louvre-scherm

Bedankt voor je keuze voor Gardnfence. Met deze handleiding monteer je jouw Louvre-scherm eenvoudig stap voor stap.



Blz. 2

- 1: Aluminium paal 75x75x2800mm**
- 2: Afdekstrip 2200mm**
- 3: Startblokje (zit al in de paal)**
- 4: Aluminium lamel 100mm**
- 5: Louvre paaladapter**
- 6: Boven- en onderaanslag**
- 7: Afstandhouder**
- 8: Paalkap 75x75mm**

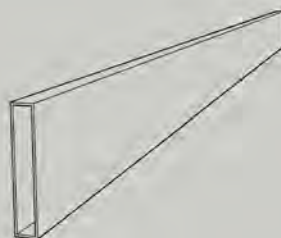
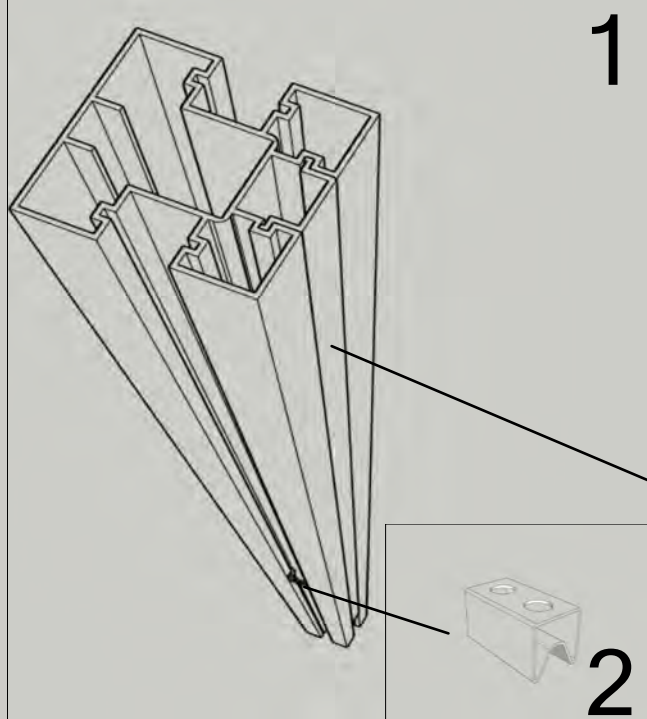

4

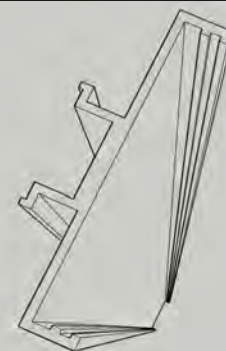

5



6



3



7

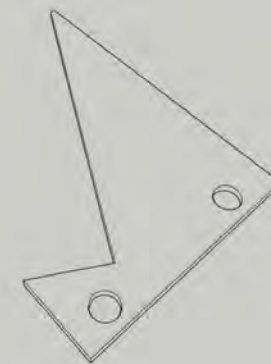

8



A

Het is aan te raden eerst een metselijn te maken alvorens u begint. Dit doet u door 2 paaltjes in de grond te zetten op ca. 2 cm van de te zetten schutting af. Zou kunt u beter zien of de schutting in de lengte recht komt te staan.
Graaf het eerste gat en houd daarbij een doorsnede van ca. 40x40 cm en een diepte van ca. 80 cm aan. Wij adviseren hier een betontegel in leggen voor extra stevigheid.
Hierin zet u de eerste paal (1). Het is aan te raden het aluminium in te wikkelen in huishoudfolie om aantasting van het aluminium te voorkomen.
Giet nu de 25kg snelbeton bij de paal. Maak deze pas nat als u er zeker van bent dat de paal waterpas en op de juiste hoogte staat.

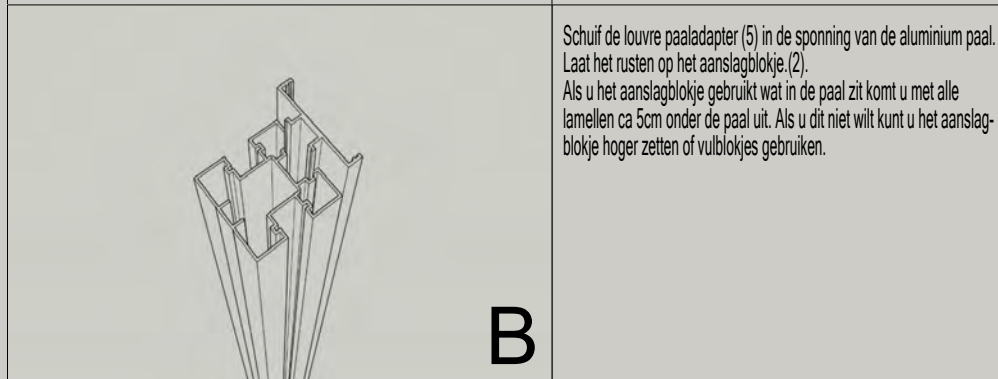

B

Schuif de louvre paaladapter (5) in de sponning van de aluminium paal. Laat het rusten op het aanslagblokje.(2).
Als u het aanslagblokje gebruikt wat in de paal zit komt u met alle lamellen ca 5cm onder de paal uit. Als u dit niet wilt kunt u het aanslagblokje hoger zetten of vulblokjes gebruiken.

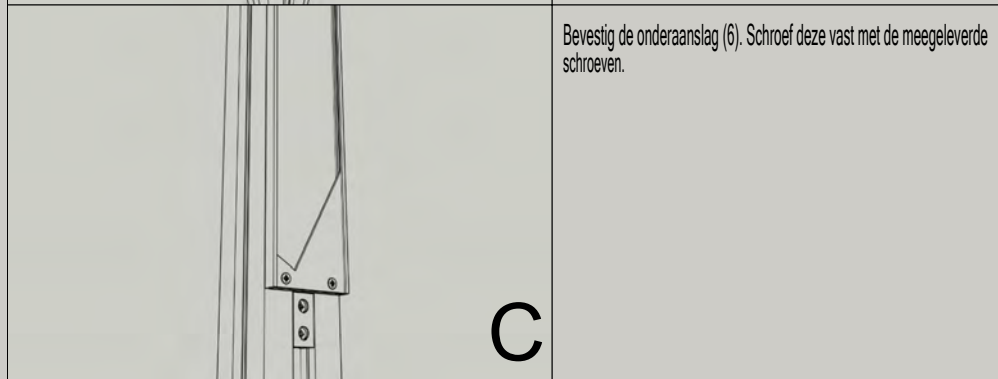

C

Bevestig de onderaanslag (6). Schroef deze vast met de meegeleverde schroeven.

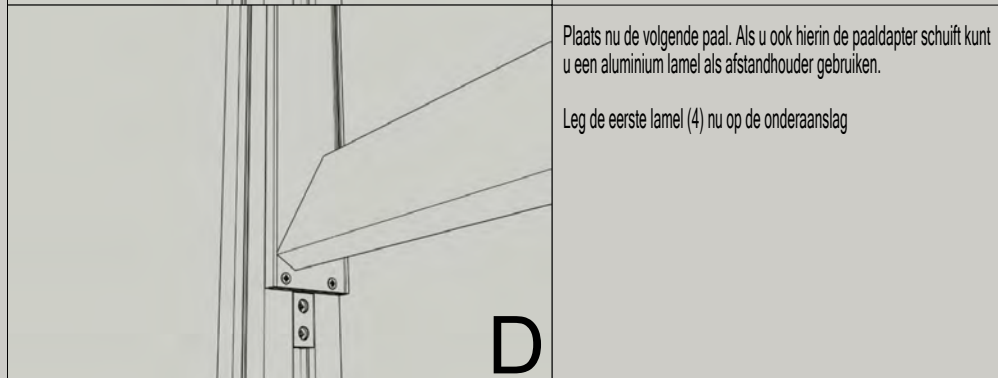

D

Plaats nu de volgende paal. Als u ook hierin de paaladapter schuift kunt u een aluminium lamel als afstandhouder gebruiken.
Leg de eerste lamel (4) nu op de onderaanslag

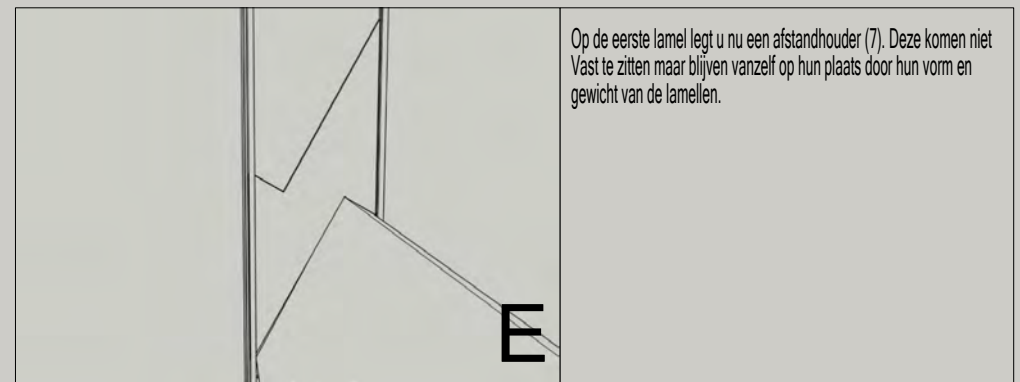

E

Op de eerste lamel legt u nu een afstandhouder (7). Deze komen niet Vast te zitten maar blijven vanzelf op hun plaats door hun vorm en gewicht van de lamellen.

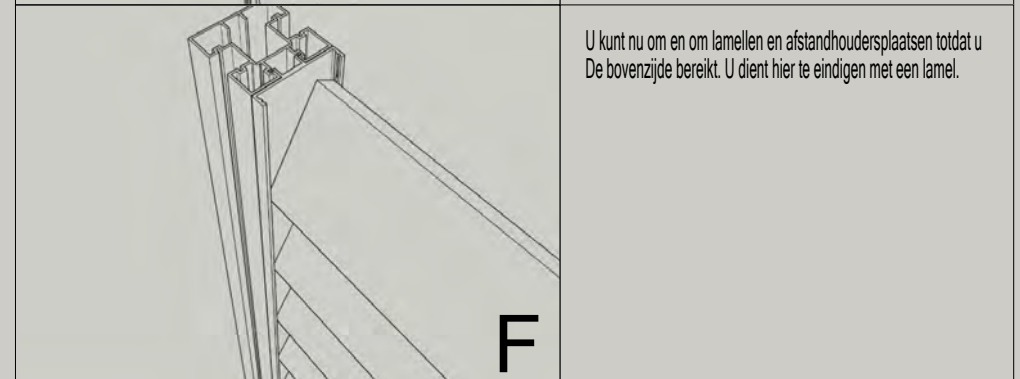

F

U kunt nu om en om lamellen en afstandhoudersplaatsen totdat u De bovenzijde bereikt. U dient hier te eindigen met een lamel.

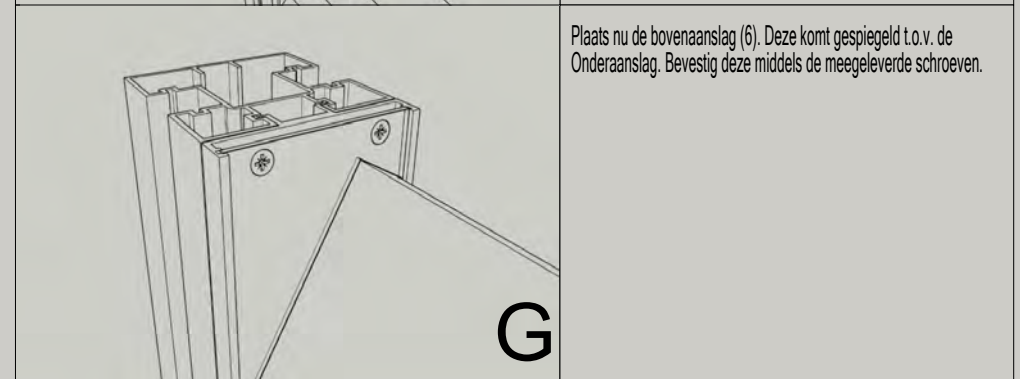

G

Plaats nu de bovenaanslag (6). Deze komt gespiegeld t.o.v. de Onderaanslag. Bevestig deze middels de meegeleverde schroeven.



H

Als laatste plaatst u waar nodig de afdekstrips (2) en paalkappen (6) klop de paalkap eventjes aan met een rubber hamer als deze zich Wat lastig in de paal laat zetten.
De afdekstrip kunt u eventueel vastzetten met een zelftapper (niet meegeleverd)